

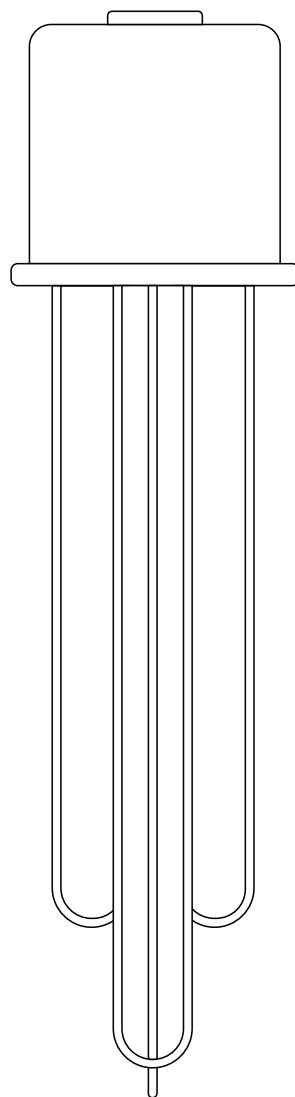

SMARTFOX®

Ansteuerung ASKOMA

AskoHeat+ (TCP)



1. Produktübersicht



1. Produktübersicht.....	4
2. Anschluss.....	5
3. Einstellungen Askoma AskoHeat+.....	6
4. Parametrierung SMARTFOX Pro Energiemager.....	8
5. Anzeigen und Bedienung.....	10
5.1 Lademodi.....	11





Version	Datum	Beschreibung
V1.0	07.06.2022	Erstellung Bedienungsanleitung ASKOMA

Wir haben den Inhalt dieser Dokumentation auf Übereinstimmung mit der beschriebenen Hard- und Software geprüft. Dennoch können Abweichungen, verbleibende Fehler und Auslassungen nicht ausgeschlossen werden, sodass wir für dadurch eventuell entstandene Schäden keine Haftung übernehmen. Die Angaben in dieser Druckschrift werden jedoch regelmäßig überprüft und notwendige Korrekturen sind in den nachfolgenden Auflagen enthalten. Für Verbesserungsvorschläge sind wir dankbar.

Diese Originaldokumentation ist urheberrechtlich geschützt. Alle Rechte, insbesondere das Recht der Vervielfältigung und der Verbreitung sowie der Übersetzung, vorbehalten. Kein Teil dieser Anleitung darf in irgendeiner Form (durch Fotokopie, Mikrofilm oder ein anderes Verfahren) ohne schriftliche Genehmigung der DAfi GmbH reproduziert oder unter Verwendung elektronischer Systeme gespeichert, verarbeitet, vervielfältigt oder verbreitet werden. Zuwiderhandlungen können strafrechtliche Folgen nach sich ziehen.

Alle Rechte & technische Änderungen vorbehalten.

© DAfi GmbH

1. Produktübersicht

i Nachfolgende Anleitung beschreibt die Einbindung und Parametrierung von ASKOMA AskoHeat+ Heizstäben, zur Ansteuerung mit dem SMARTFOX Pro Energiemanagementsystem.

Erforderliche Komponenten

ODER

- **SMARTFOX Pro / Pro 2 inkl. Stromwandler 80A**
Softwarestand EM2 00.01.03.18 oder höher (Pro)
Softwarestand EM3 00.01.03.18 oder höher (Pro 2)
Art. Nr. 0791732486575
Art. Nr. 0767523866383



- **SMARTFOX Pro / Pro 2 inkl. Stromwandler 100A**
Softwarestand EM2 00.01.03.18 oder höher (Pro)
Softwarestand EM3 00.01.03.18 oder höher (Pro 2)
Art. Nr. 0791732486698
Art. Nr. 0767523866390



- **Einschraub-Heizkörper ASKOHeat+**
Art. Nr. (ASKOMA) 012-6391 | 1,75kW
012-6392 | 3,5 kW
012-6393 | 4,4 kW
012-6394 | 5,2 kW



- **Flansch-Heizkörper ASKOHeat -F+**
Art. Nr. (ASKOMA) 012-6791 | 1,75kW
012-6792 | 3,5 kW
012-6793 | 4,4 kW
012-6794 | 5,8 kW



HINWEIS: Installieren Sie die Heizstäbe exakt nach Herstelleranleitung. Einbindung getestet unter Heizstab Firmware 4.3.0

2. Anschluss

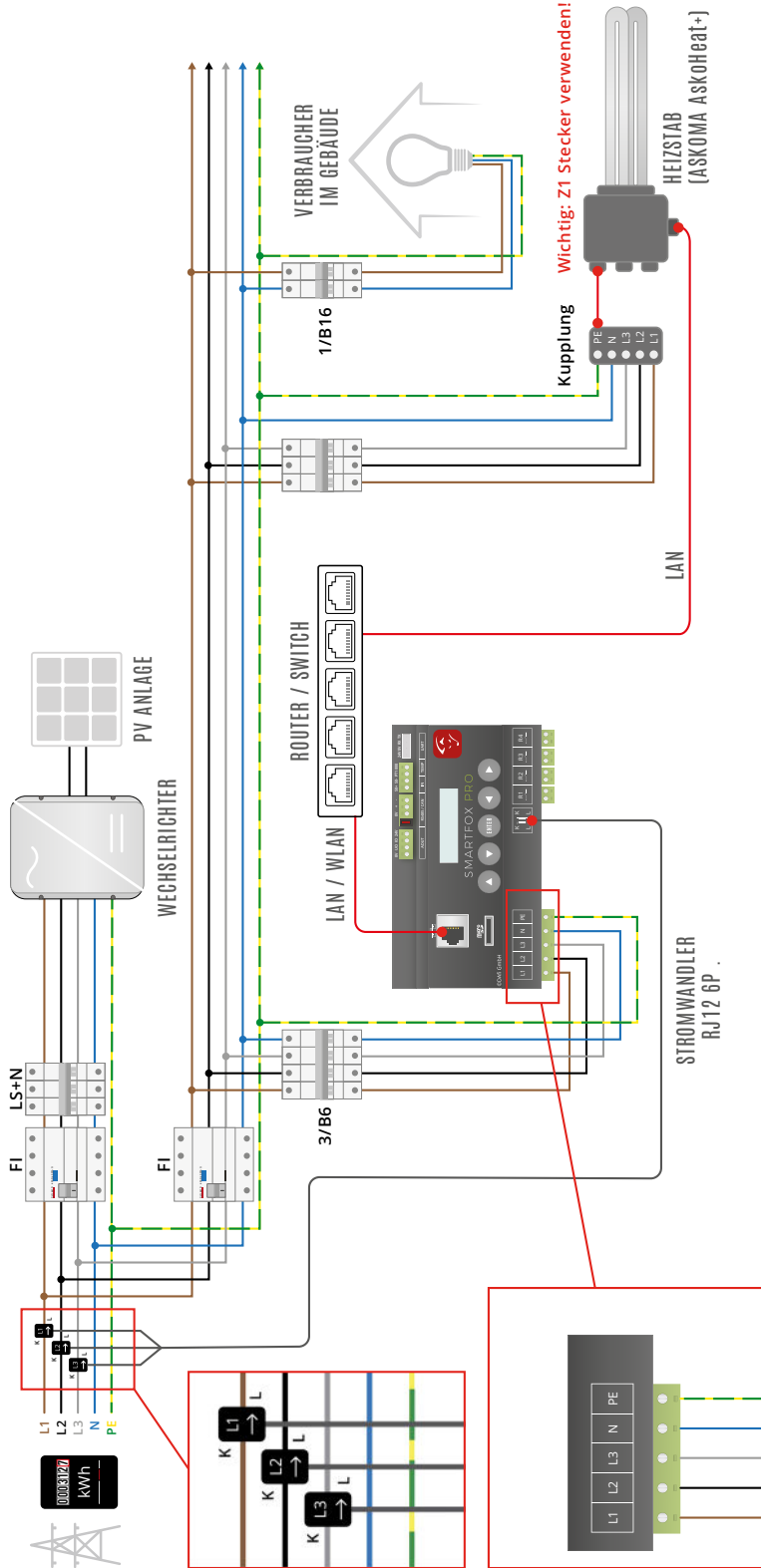

⚠ Strom und Spannungspfad müssen immer gleich sein.



3. Einstellungen Askoma AskoHeat+

Folgende Punkte beschreiben nur die zur Ansteuerung erforderlichen Settings. Detaillierte Infos über die weiteren Parameter erhalten Sie in der [Herstellieranleitung](#).

Nach erfolgreicher Verbindung des Heizstabs mit dem Hausnetzwerk (LAN) blinkt die mittlere LED (Connection) gelb/grün. Besteht keine Verbindung blinkt diese blau.

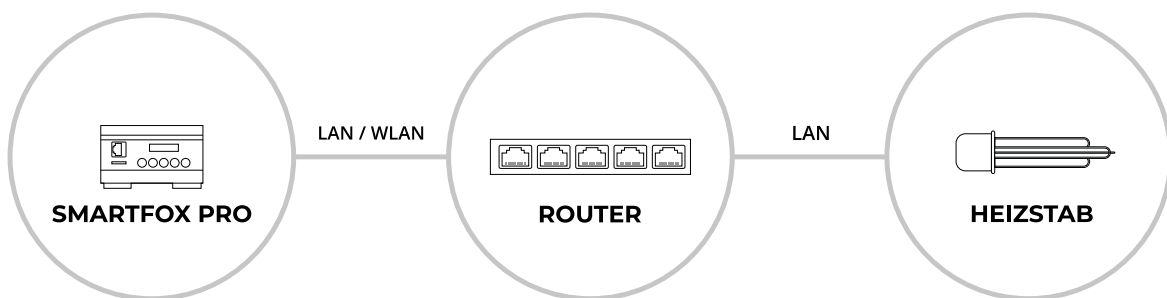

Schritt 1: Verbinden Sie Ihren Laptop / Smartphone mit dem gleichen Netzwerk.

Schritt 2: Webbrowser öffnen.

Schritt 3: Die Weboberfläche des AskoHeat+ kann über die Adressen <http://askoheat.local> oder <http://askoheat-eth> aufgerufen werden. Alternativ kann auch über die IP-Adresse des Heizstabs zugegriffen werden. Nutzen Sie dazu einen IP-Scanner oder die Geräteübersicht Ihres Routers. Die Heizstäbe sind über den Gerätenamen „askoheat“ oder „espressif“ zu identifizieren.

Schritt 4: „Expert Setup“ öffnen

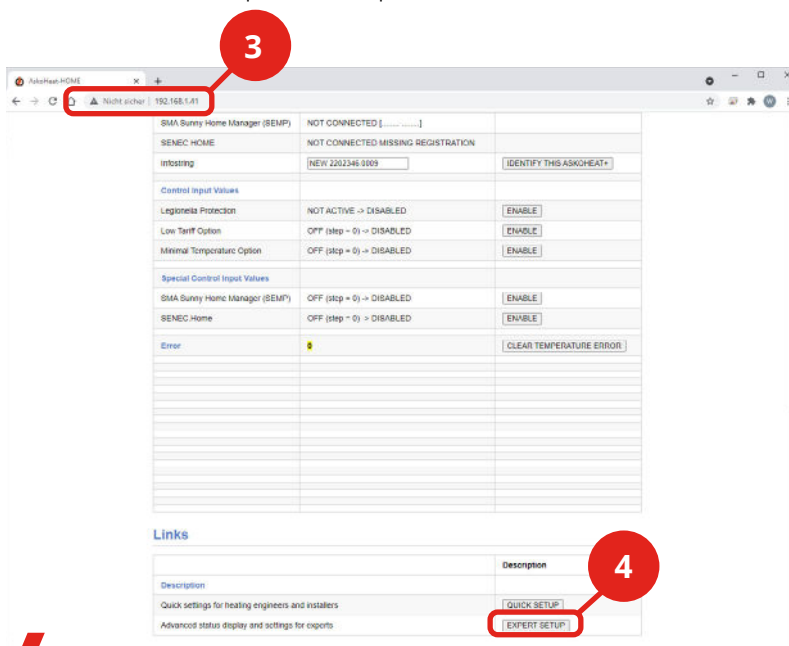



Schritt 5: Setup Page 3" (Option TCP/IP Network Settings) wählen

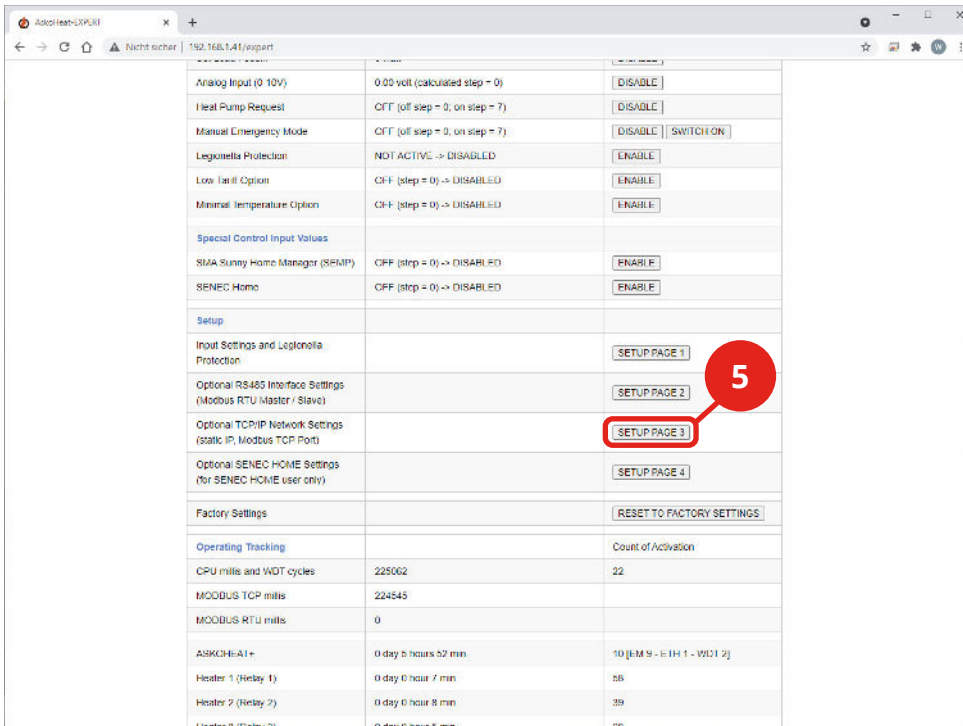

Schritt 6: Modbus TCP Port auf "502" stellen

Schritt 7: Passende statische IP-Adresse für das vorhandene Netzwerk einstellen

Schritt 8: Mit „Save Changes“ bestätigen

Schritt 9: Heizstab neu starten, damit die Settings übernommen werden

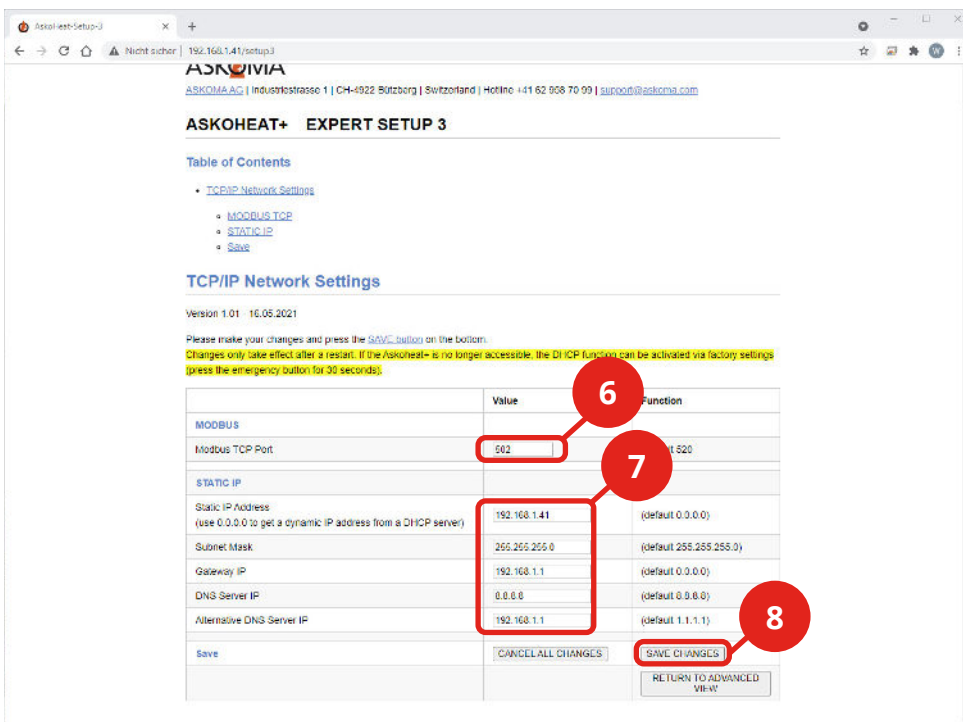

4. Parametrierung

SMARTFOX Pro Energiemanager

Die folgenden Schritte zeigen die Parametrierung über das Webportal my.smartfox.at, alle Einstellungen können auch direkt am Gerät oder über die IP-Adresse (lokal), bzw. den WIFI-Access-Point des SMARTFOX ausgeführt werden.

Schritt 1: Durch Klicken auf das Zahnradsymbol die „Geräteparametrierung“ öffnen.

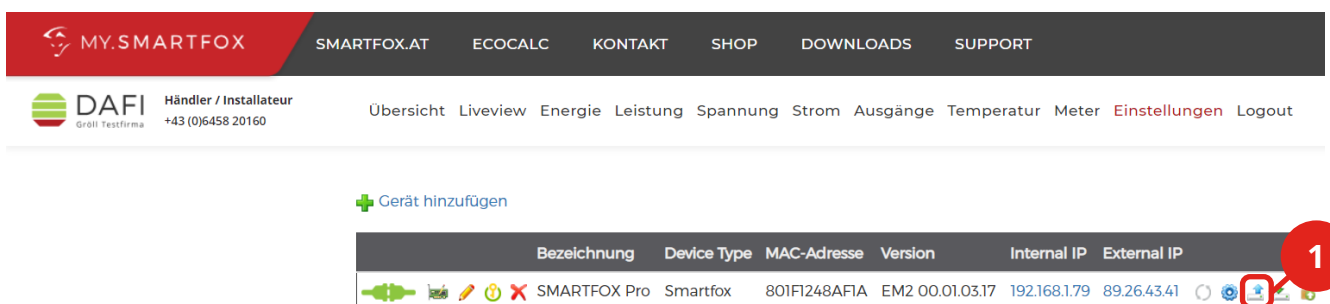

Schritt 2: Untermenü „Verbrauchsregler“ wählen

Schritt 3: Verbrauchsregler durch Klicken auf das Plus Symbol hinzufügen





- Schritt 4:** Im Drop-Down Menü „ASKOHEAT+“ auswählen
- Schritt 5: (Optional)** Unter Beschreibung einen Namen für den Verbrauchsregler vergeben.
- Schritt 6: (Optional)** Farbe auswählen, mit der der Verbrauchsregler in den Diagrammen dargestellt wird
- Schritt 7:** Die am AskoHeat+ statisch vergebene IP-Adresse (siehe Punkt 7, Seite 7) eintragen.
- Schritt 8:** Zielwert in Watt eintragen, auf den geregelt werden soll. Sehr gut eignet sich hier die Standardeinstellung -20W.

Hinweis: Sollte in der Anlage ein Batteriespeicher vorhanden sein, muss der Zielwert auf mindestens -200W eingestellt werden, um eine Ladung des Heizstabs aus der Batterie zu vermeiden.

- Schritt 9:** Die Nennleistung des Heizstabs wird bei vorhandener Verbindung automatisch eingetragen.
- Schritt 10:** Es kann eine Einschaltverzögerung gesetzt werden, um das Zuschalten des Verbrauchsreglers zu verzögern (z.B. Anwendung in Kombination mit Batteriespeicher)
- Schritt 11:** Einstellungen mit „Speichern“ bestätigen

The screenshot shows the configuration page for 'Verbrauchsregler 1'. The fields are as follows:

- Verbrauchsregler: ASKOHEAT+ (beta) (Step 4)
- Beschreibung: Heizstab (Step 5)
- Farbe: Red color swatch (Step 6)
- IP Adresse: 192.168.1.41 (Step 7)
- Zielwert [W]: -200 (Step 8)
- Lasterkennung: Auto_Heizstab (Step 9)
- Leistung [W]: 3000 (Step 9)
- Einschaltverzögerung [min]: 1 (Step 10)

At the bottom, there are three 'Schaltzeit' (switching time) sections, each with a '+' button. At the very bottom, there are 'Reset' and 'Speichern' (Save) buttons. The 'Speichern' button is highlighted with a red box and labeled as Step 11.

Schritt 12: Der Verbindungsstatus zum Heizstab wird in der Kachel dargestellt



Der Verbindungsstatus zum Heizstab wird durch das Icon rechts unten visualisiert:



Erfolgreich



Keine Verbindung möglich:
Prüfen Sie, ob der Heizstab eingeschaltet ist und die Einstellungen korrekt erfolgt sind.



SMARTFOX ist nun mit dem ASKOMA AskoHeat+ gekoppelt.

5. Anzeigen & Bedienung



Die Kachel zeigt die aktuelle Leistungsaufnahme des Heizstabs sowie die Temperatur des integrierten Temperaturfühlers.



5.1 Lademodi

Durch Klicken auf die Kachel kann der Modus geändert werden .

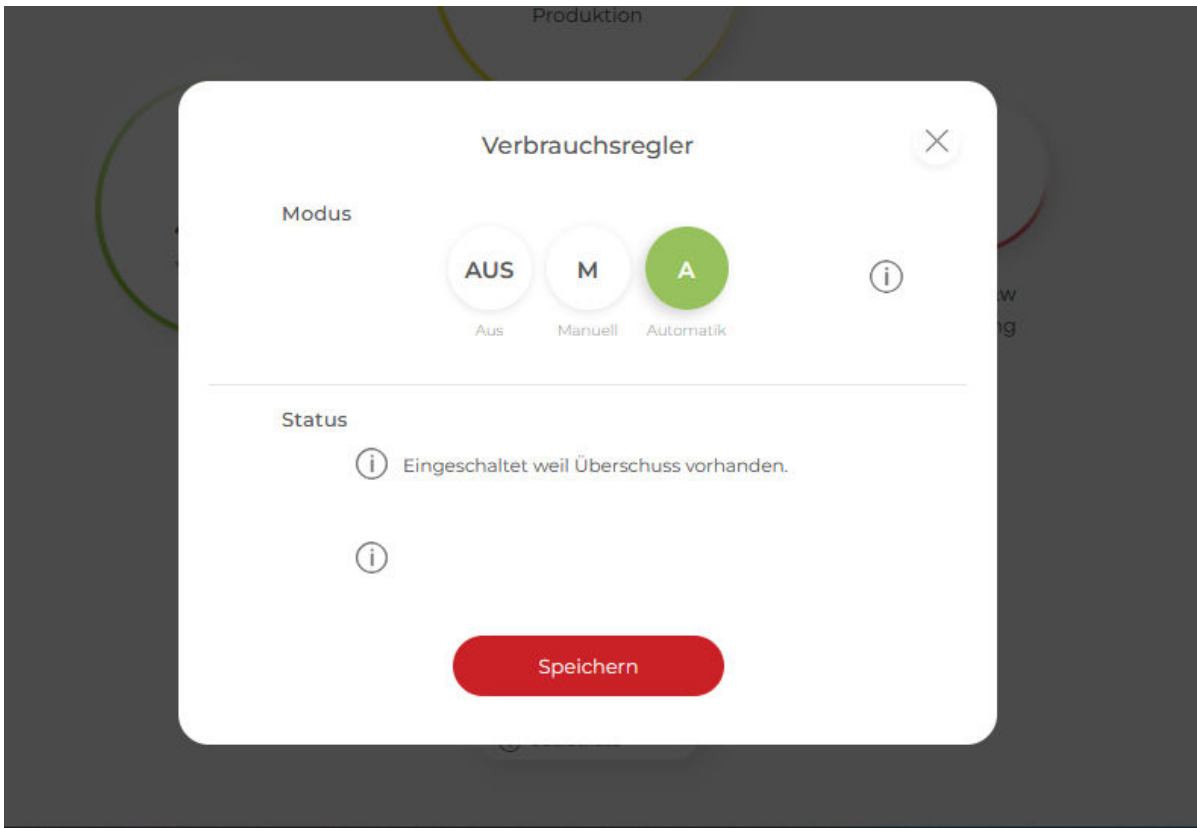

AUS = Deaktiviert: Der Ausgang ist deaktiviert

M = Manuell: Der Ausgang wird manuell eingeschaltet. Der Aussteuerungsgrad des Ausgangs kann zwischen 0 und 100% eingetragen werden (es kann zu Strombezug aus dem Netz kommen).

A = Automatik: Der Ausgang wird automatisch mit der zur Verfügung stehenden überschüssigen Leistung angesteuert.

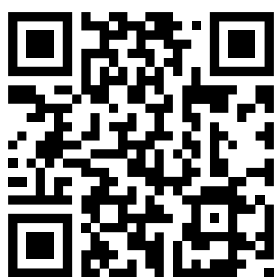

SCAN ME
Downloadbereich

DAfi GmbH

Niedernfritzerstraße 120
5531 Eben im Pongau | AUSTRIA

+43 (0) 6458 20160 | office@smartfox.at
www.smartfox.at



[Smartfox_Energiemanagement](#)



[Smartfox-Energiemanagement](#)



[SMARTFOX Energiemanagement](#)